

2018

DELEKATALOG SKYVEPORTBESLAG



**DIN TOTALLEVERANDØR AV
GARASJEPORTER**

DELEKATALOG

SKYVEPORTBESLAG

Når en velger beslag er det viktig å være nøye med mål, vekt og plassering. Ta også med i beregningen belastninger fra vær, vind og bruk.

Tabellen nedenfor skal være til hjelp for å velge rett system for ditt bruk.

Hvis du er i tvil, velg alltid et system med høyere vektklasse eller ta kontakt med forhandler.

System	Maksimal dør høyde	Maksimal dørvekt	Dørtykkelse	Skinne 2 x dørbredde	Brakett enkel vegg/tak feste	Brakett dobbel vegg/takfeste	Hengeruller 2 pr. dørblad	
							Stål	Tre
200	3300 mm	200 kg	38-50 mm	200 KG	200 BF/BS	200 BD/BS	200 HM	200 HW
400	4200 mm	400 kg	48-57 mm	400 KG	400 BF/BS	400 BD/BS	400 HM	400 HW
600	4800 mm	600 kg	46-63 mm	600 KG	600 BF/BS	600 BD/BS	600 HM	600 HW

BRAKETTER

Brakettene er av presset sinkbelagt stål. De kan plasseres med maksimal avstand på 1 meter. Der hvor vekt og bruk tilsier det, anbefales det å plassere de tettere (0,5-0,75 m). Brakettene leveres med låseplate for å unngå skinnebevegelse, den fungerer også som overgang når to skinner skjøtes.

ENKEL VEGGBRAKETT

	A	B	C	Bolt
200 BF	49	40	77	M8
400 BF	59	50	105	M10
600 BF	73	60	120	M12

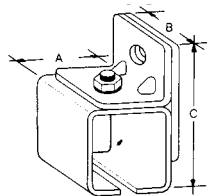

ENKEL TAKBRAKETT

	A	B	C	D	Bolt
200 BS	78	94	40	71	M8
400 BS	102	122	50	85	M10
600 BS	115	139	60	103	M12

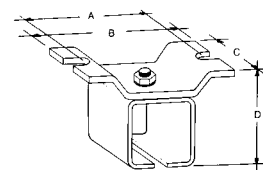

DOBBEL VEGGBRAKETT

	A	B	C	Bolt
200 BD	120	50	95	M10
400 BD	180	60	124	M16
600 BD	180	60	138	M16

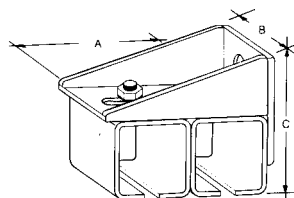

BRAKETT FOR TAKFESTE M/BOLT

	A	B	C	Bolt
200 BSS	47	48	40	M8
400 BSS	77	62	50	M10
600 BSS	96	76	60	M12

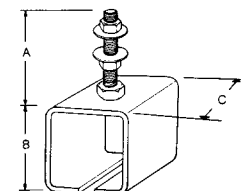

HENGERULLER

Hengerullene/opphenget er av presset sinkbelagt stål. Hjulene er utformet med smørefrie uavhengige kulelagre. Hengerull for metaldører leveres med låsemutre. Hengeruller for tredører har i tillegg behov for beslagplater av stål og låsemutre.

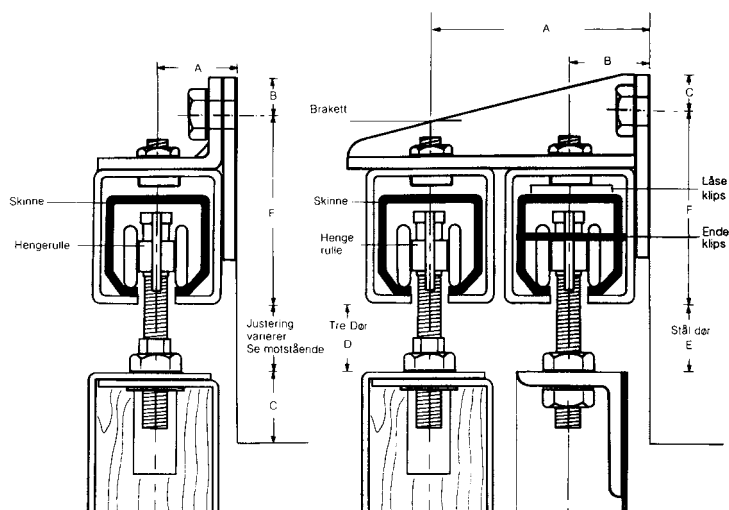

ENKEL VEGGMONTERING

Dim.	A	B	C	Mål fra hjul nederst på bolt
200	26	10	25	45 mm
400	32	15	25	75 mm
600	38	18	25	75 mm

DOBBEL VEGGMONTERING

Dim.	A max.	B min.	C	D	E	F
200	102	29	11	19/33	10/22	84
400	149	38	22	23/63	12/42	102
600	149	45	22	23/62	12/41	116

TOPPSKINNE

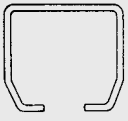

VARENR.:	SYSTEM:
C0150001	200 kg
C0150002	400 kg
C0150003	600 kg

ENDEBRAKETT

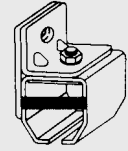

VARENR.:	SYSTEM:
0151012	600 kg

DOBBEL VEGGBRAKETT

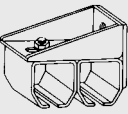

VARENR.:	SYSTEM:
0151004	200 BD
0151005	400 BD
0151006	600 BD

TAKBRAKETT M/BOLT

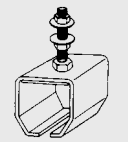

VARENR.:	SYSTEM:
0151013	200 BSS
0151014	400 BSS
0151015	600 BSS

TOPPFESTE HENGERULLER - TREDØR

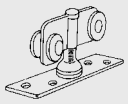

VARENR.:	SYSTEM:
0151025	200 HT
0151026	400 HT
0151027	600 HT

HENGERULLER - STÅLDØR

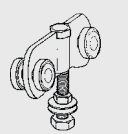

VARENR.:	SYSTEM:
0151019	200 HM
0151020	400 HM
0151021	600 HM

Boltlengde 200 kg - 70 mm / 400 kg - 100 mm

BUNNSTYRING - VEGGFESTE



SKYVEDØRSSKÅL



VARENR.:	SYSTEM:
0151046	TYPE 1207

80 x 180 mm (innfelling 40 x 145mm)

DOBBEL DØRSTOPPER - VEGG



VARENR.:	SYSTEM:
0151045	TYPE 1214

ENDEKLIPS

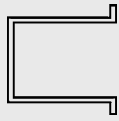

VARENR.:	SYSTEM:
0151010	200 kg
0151011	400 kg

ENKEL VEGGBRAKETT

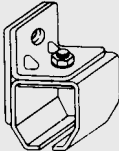

VARENR.:	SYSTEM:
0150001	200 BF
0150002	400 BF
0150003	600 BF

TAKBRAKETT

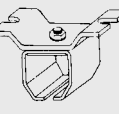

VARENR.:	SYSTEM:
0151007	200 BS
0151008	400 BS
0151009	600 BS

HENGERULLER - TREDØR

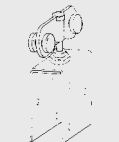

VARENR.:	SYSTEM:
0151016	200 HW
0151017	400 HW
0151018	600 HW

HÅNDTAK



VARENR.:	SYSTEM:
0151043	TYPE 1206

30 X 230 mm

HENGERULLER - STÅLDØR

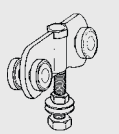

VARENR.:	SYSTEM:
0151022	200 HMX
0151023	400 HMX
0151024	600 HMX

Boltlengde 200 kg - 100 mm / 400-600 kg - 150 mm

ENKEL DØRSTOPPER

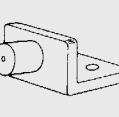

VARENR.:	SYSTEM:
0151044	TYPE 1213

TETTNINGSBØRSTE



VARENR.:	SYSTEM:
0151049	24 mm
0151050	13 mm

Leveres i lengder á 3000 mm.

SKÅTE



VARENR.:	SYSTEM:
0151047	350 mm
0151048	550 mm

SKYVEPORTBESLAG

BESTILLINGS- OG PRISEKSEMLER

1 PORTBLAD:

ENKEL SKINNE - VEGGMONTERING - TREDØR



Portbredde	Toppskinne veggmontert	Braketter veggmontert	Hengeruller tredør
2 m	4 m	5 stk	2 stk
3 m	6 m	7 stk	2 stk
4 m	8 m	9 stk	2 stk
5 m	10 m	11 stk	2 stk

2 PORTBLAD:

ENKEL SKINNE - VEGGMONTERING - TREDØR



Total Portbredde	Toppskinne veggmontert	Braketter veggmontert	Hengeruller tredør
4 m	8 m	9 stk	4 stk
6 m	12 m	13 stk	4 stk
8 m	16 m	17 stk	4 stk
10 m	20 m	21 stk	4 stk

4 PORTBLAD:

DOBBEL SKINNE - VEGGMONTERING - TREDØR

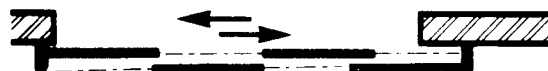

Total Portbredde	Toppskinne veggmontert	Braketter veggmontert	Hengeruller tredør
8 m	16 m	9 stk	8 stk
10 m	20 m	11 stk	8 stk
12 m	24 m	13 stk	8 stk
14 m	28 m	15 stk	8 stk
16 m	32 m	17 stk	8 stk

FORHANDLER:

CAR-BO GARASJEPORTER AS avd. BERGEN
 Hjeltestadveien 72, 5258 Blomsterdalen
 Tlf: 55 11 42 10 - Epost: bergen@car-bo.no

CAR-BO GARASJEPORTER AS avd. VESTBY
 Stormåsan 8, 1540 Vestby
 Tlf: 64 85 78 00 - Epost: vestby@car-bo.no

Besøk vår nettside for inspirasjon til valg av garasjeport, www.car-bo.no.

Informasjon i prislisten er gjort så fullstendig og aktuell som mulig ved trykking. Forbehold om trykkfeil.